

このたびはハッコーFT-8003をお買い上げいただきまことにありがとうございます。
お使いになる前に必ず本書をお読みください。
お読みになった後も、後日お役に立ちますので大切に保管してください。

1. セット内容と各部名称

最初にセット内容をご確認ください。

ハッコーFT-8003 1 こて台 1

ナイフ型ブレード(G3) 1 取扱説明書 1



2. 仕様

●ハッコーFT-8003 (ワイヤストリッパー)

品番	FT8003-01	注記： ※本製品は静電気対策されています。 ※仕様および外観は改良のため、予告なく変更することがありますが、あらかじめご了承ください。
消費電力	46W (24V)	
こて先アース間抵抗	< 2Ω	
漏れ電圧	< 2mV	
コード	1.3m	
全長 (除コード、ブレード)	155mm	
重量 (除コード、ブレード)	27g	

3. 対応機種

ハッコーFT-8003は、ハッコーFT-801ステーションと組み合わせてお使いください。

4. 安全及び取扱い上のご注意

この説明書では、注意事項を下記のように「警告」「注意」の2つに区分して表示しています。内容をよく理解されてから本文をお読みください。

- ▲ 警告：** 誤った取扱いをすると、人が死亡または重傷を負う可能性が想定される内容を示しています。
- ▲ 注意：** 誤った取扱いをすると、人が傷害を負う可能性が想定される内容及び物的損害のみの発生が想定される内容を示しています。
- 注 記：** 説明中の工程で重要な手順や事項を示しています。

●安全のため以下の注意事項を必ず守ってください。

▲ 注意
電源を入れると、ブレード温度は約100～800℃の高温に達します。取扱いを誤ると、やけど・火災の恐れがありますので、以下の注意事項を必ず守ってください。
<ul style="list-style-type: none"> ●ブレード周辺の金属部分に触れないでください。 ●燃えやすいものの近くで使用しないでください。 ●周囲の人に「高温につき危険である」ことを知らせてください。 ●使用を中断または終了する時や、その場を離れる時は電源を切ってください。 ●部品交換時や収納時は必ず電源を切り、十分に冷えたことを確認してください。 ●管理責任者の許可なく、経験や知識のない者(子供を含む)がこの製品を使用しないように注意してください。 ●子供がこの製品で遊ばないように注意してください。

●事故や故障につながりますので、以下の注意事項を必ず守ってください。

<ul style="list-style-type: none"> ●ワイヤストリッパー以外の用途で使用しないでください。 ●剥離がずを取るために、ブレードを作業台に打ちつけるなど強い衝撃を与えないでください。 ●本品を改造しないでください。 ●製品を濡らさないでください。また、濡れた手で使用しないでください。 ●ワイヤストリッパーを使用する際、煙が発生するので、よく換気を行なってください。 ●その他危険と思われる行為は行わないでください。

▲ 注意

- 静電気対策品への取扱い注意
本製品は静電気対策が施されていますので下記の注意を厳守してください。
- 1. プラスチックは、絶縁物ではなく導電性プラスチックです。修理時には十分注意を払い、活電部の露出・絶縁材の損傷がない様部品交換、修理を行ってください。
- 2. 必ず接地して使用してください。

5. 使用方法

●ナイフ型ブレード(G3)の取付け

1. ハッコーFT-8003にナイフ型ブレード(G3)を差し込みます。

注記：

ナイフ型ブレード(G3)以外を差し込んで使用しないでください。使用した場合、事故や故障を引き起こす恐れがあります。

●接続

1. FT-8003の接続コードをFT-801のレセプタクルに差し込みます。

2. FT-8003をこて台に差し込みます。(図1)

注記：

こて台は付属のこて台をご使用ください。

3. スリーブ機能を使用する場合は、こて台とFT-801の裏側のジャックに中継コードを接続してください。(図2)

4. 電源プラグをコンセントに差し込みます。

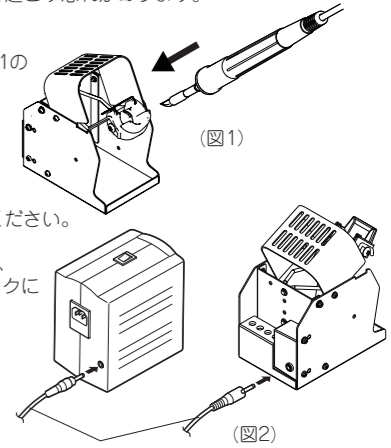

●出力設定

FT-801の取扱説明書を参照してください。

●ブレードの取外し

1. 電源を切り、ナイフ型ブレード(G3)が冷めるのを待ちます。

2. ブレード取外し工具(FT-801に付属)の溝をパイプのフランジに合わせて挟み、引き抜きます。

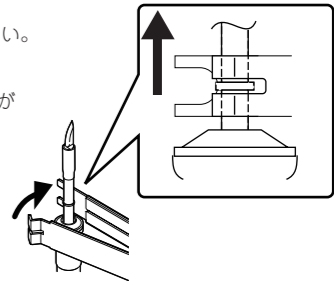

6. メンテナンス

●ブレードのメンテナンス

ブレードは酸化しにくい仕様になっていますが、酸化物が付着し作業に支障が出るような場合には、ワイヤブラシなどを軽く当て酸化物を除去して下さい。ワイヤを強く当てると、ブレードが傷付きブレードの寿命を短くする原因になりますので、必要以上のブラッシングはしないで下さい。

7. 点検



1. ヒーター切れ
ヒーターに電氣的異常がないことを確認してください。ヒーターの抵抗は、常温(15～25℃)で測定してください。正常値は12.6Ω±10%です。抵抗値が異常な場合には、ブレード(G3)を交換してください。

2. 接続コードの断線

正常なブレード(G3) (ヒーター抵抗値が正常なもの) を装着します。コネクタのピンの抵抗値を測定します。

ピン1～ピン5間 - 11.3～13.9Ω

抵抗値が上記の値と異なる場合はハッコーFT-8003を交換してください。

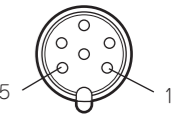

8. 部品リスト

●FT-8003 ワイヤストリッパー

図番	品番	部品名	仕様
①②③	FT8003-01	コンバージョンキット	24V-46W ブレード、こて台付
①	FT8003-02	ハッコーFT-8003	24V-46W

●こて台

図番	品番	部品名	仕様
②	C5034	こて台	

●ブレード

図番	品番	部品名	仕様
③	G3-1601	ナイフ型ブレード	

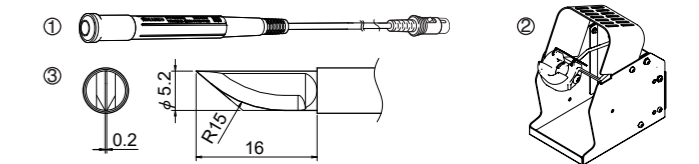

※各言語（日本語、英語、中国語、フランス語、ドイツ語、韓国語）の取扱説明書は以下のURL、HAKKO Document Portalからダウンロードしてご覧いただけます。（商品によっては設定の無い言語がありますが、ご了承ください。）

* 各国語言（日語、英語、中文、法語、徳語、韓語）的使用説明書可以通過以下网站的HAKKO Document Portal 下載參閱。
(有一部分的产品沒有設定外語對應、請見諒)

* Instruction manual in the language of Japanese, English, Chinese, French, German, and Korean can be downloaded from the HAKKO Document Portal.
(Please note that some languages may not be available depending on the product.)

➡ <https://doc.hakko.com>

HAKKO FT-8003

電熱剝線鉗 使用說明書 日本白光牌

非常感謝您購買HAKKO FT-8003。
使用FT-8003之前，請詳閱本使用說明書，正確使用。
閱後請妥為收存，以備日後查閱。

1. 包裝清單及各部名稱

首先請確認包裝內容。

HAKKO FT-8003.....	1	剝線鉗座.....	1
刀型刀具(G3).....	1	使用說明書.....	1

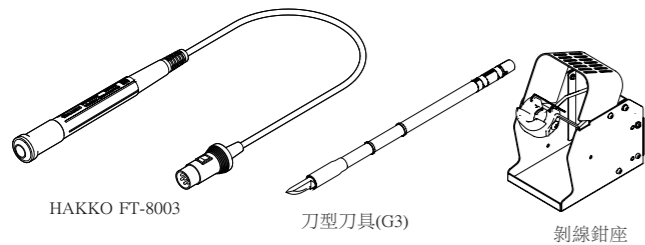

2. 規格

●HAKKO FT-8003 電熱剝線鉗

功率消耗	46W (24V)
焊鐵頭與接地間阻抗	< 2Ω
焊鐵頭與接地間電壓	< 2mV
電線長度	1.3m
焊鐵長度(不包括電線、刀具)	155mm
重量(不包括電線、刀具)	27g

注記：

※本產品實施了靜電對策。
※規格及外觀有可能改良變更，恕不另行通知。

3. 適用型號

請將 HAKKO FT-8003與FT-801電熱剝線鉗控制台配合使用。

4. 安全及使用上之注意事項

本說明書注意事項區分為如下之「警告」「注意」「注記」三者加以表示。
請充分了解其內容後再閱讀本文。

警告: 濫用可能導致使用者死亡或負重傷。

注意: 濫用可能導致使用者受傷或對涉及物體造成實質破壞。

注記: 表示操作時必須注意之重點。

注意

當電源接通時，刀具溫度最高會達到 800°C。
鑒於濫用可能導致灼傷或火患，請嚴格遵守以下事項：
此產品只可用作電熱剝線鉗用途，濫用可能會導致產品損壞或使用者受傷。

- 切勿觸摸刀具或附近的金屬部分。
- 切勿在易燃物體附近使用本產品。
- 通知周圍的人「高溫危險」。
- 使用暫停、結束或要離開時，應關掉電源。
- 更換部件或收藏時，務必關閉電源，並確認已充分冷卻。
- 在沒有得到相關負責人的許可下，經驗及知識不足者（包括兒童）請勿使用本產品。
- 請注意不要讓兒童碰觸本產品。

●為免損壞本產品，及保持作業環境的安全，應遵守下列事項：

- 切勿使用於剝線刀以外的用途。
- 切勿為清除剝離殘餘而將刀具敲擊工作臺。
- 切勿擅自改造本產品。
- 切勿弄濕本產品或以濕手使用。
- 使用剝線刀時會冒煙，請做好通風。
- 請勿進行其他認為危險的行為。

注意

■ ESD 安全產品處理預防措施

本產品包含靜電對策，所以，請使用以下預防措施：

1. 並非所有塑膠零件都是絕緣體，這些零件可能具有導電性。修理或更換零件時，請小心不要使帶電的電氣零件曝露，也不要損壞絕緣材料。
2. 產品在使用前請務必接地。

5. 使用方法

●安裝 G3 刀具

1. 將刀型刀具(G3)插入HAKKO FT-8003。

注記:
請勿插入刀型刀具(G3)以外的物品使用，否則有可能造成意外或故障。

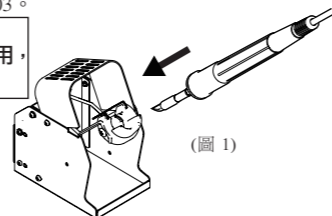

●連接

1. 將FT-8003的連接線插入 FT-801的插座。
2. 將 FT-8003 插入剝線鉗座。(圖 1)

注記:

請使用專用剝線鉗座。

3. 使用節能功能時，請以連接線連接剝線鉗座和 FT-801 後側的插座。(圖 2)

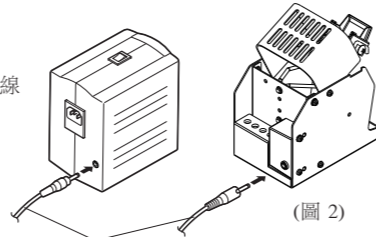

4. 將電源插頭插入插座。

●輸出設定

請參考 FT-801 的使用說明書。

●卸除刀具

1. 關閉電源，靜候刀型刀具(G3)冷卻。
2. 將刀具卸除工具(F T-801 隨附)的溝槽套於刀具的凸環將刀具夾出。

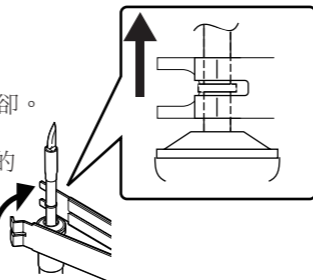

6. 保養

●刀具的保養

氧化了的刀具難以溶化電線絕緣層，請用電線刷輕輕擦去刀具上的絕緣層碎屑及氧化物。請不要過分用力擦拭，否則會導致刀具損耗，縮短刀具壽命。請勿在刀具處於高溫時進行清潔。

7. 檢查

測定此部分的電阻值。

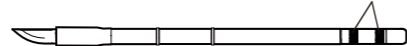

1. 發熱元件損壞的檢查方法
檢查發熱元件之電氣誤差。
請在常溫下(15~25°C)測量發熱元件的電阻值。
正常值為 12.6Ω±10%，電阻異常時請更換刀型刀具(G3)。

2. 連接線斷線的檢查方法
在FT-8003手柄安裝正常的G3刀具(發熱元件電阻值正常)。
測量連接器插頭針的電阻值。
針 1-針 5 - 11.3~13.9Ω

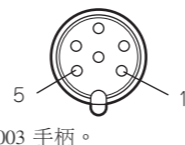

電阻值與上述有所不同時請更換 HAKKO FT-8003 手柄。

8. 部件清單

●FT-8003 電熱剝線鉗

圖號	型號	部件名稱	規格
①②③	FT8003-01	轉換套件	24V-46W 附刀具、剝線鉗座
①	FT8003-02	HAKKO FT-8003	24V-46W

●剝線鉗座

圖號	型號	部件名稱	規格
②	C5034	剝線鉗座	

●刀具

圖號	型號	部件名稱	規格
③	G3-1601	刀型刀具	

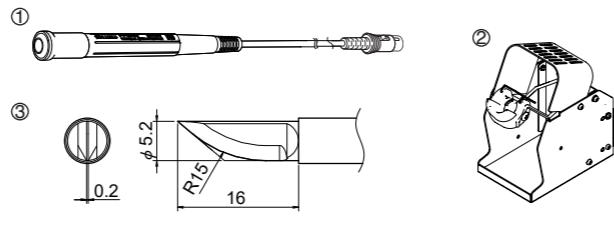

HAKKO FT-8003

THERMAL WIRE STRIPPER

Instruction Manual

Thank you for purchasing the HAKKO FT-8003 Thermal Wire Stripper.
Please read this manual before operating the HAKKO FT-8003.
Keep this manual readily accessible for reference.

1. PACKING LIST AND PART NAMES

HAKKO FT-8003	1	Handpiece holder.....	1
Knife blade(G3)	1	Instruction manual	1

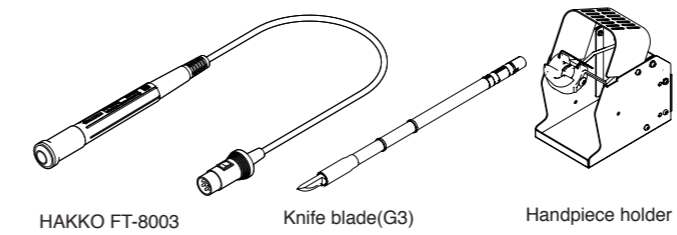

2. SPECIFICATIONS

● HAKKO FT-8003 Thermal Wire stripper

Power Consumption	46W (24V)
Tip to Ground Resistance	< 2Ω
Tip to Ground Potential	< 2 mV
Length of Cord	1.3m (4.3 ft)
Length (w/o cord, blade)	155mm (6.1 in.)
Weight (w/o cord,blade)	27g (0.06 lb.)

NOTE:

*Specifications and design are subject to change without notice.

*This product is protected against electrostatic discharge.

3. COMPATIBLE STATIONS

Use the HAKKO FT-8003 with the HAKKO FT-801 Thermal Wire Stripper.

4. WARNINGS, CAUTIONS, NOTES AND EXAMPLES

Warnings, cautions and notes are placed at critical points in this manual to direct the operator's attention to significant items.

WARNING: Failure to comply with a WARNING may result in serious injury or death.

CAUTION: Failure to comply with a CAUTION may result in injury to the operator, or damage to the items involved.

NOTE : A NOTE indicates a procedure or point that is important to the process being described.

CAUTION

After the power is turned on, the blade temperature can reach as high as 800°C (1472°F). Improper handling may cause burns or fire. Be sure to observe the following precautions.

- Do not touch the blade or metal parts near the blade.
- Do not allow the blade to come close to, or touch, flammable materials.
- Inform others in the area that the unit is hot and should not be touched.
- Turn the power off when not in use, or left unattended.
- Turn the power off when changing parts or storing the HAKKO FT-8003.
- This appliance is not intended for use by persons (including children) with reduced physical, sensory or mental capabilities, or lack of experience and knowledge, unless they have been given supervision or instruction concerning use of the appliance by a person responsible for their safety.
- Children should be supervised to ensure that they do not play with the appliance.

●Observe the following precautions to prevent accidents or damage to the unit.

- Do not use the HAKKO FT-8003 for applications other than wire stripping.
- Do not strike the blade against workbench to remove stripped insulation debris. This will damage the blade.
- Do not modify the HAKKO FT-8003.
- Do not allow the HAKKO FT-8003 to become wet, or use it when hands are wet.
- Since smoke is produced when using the wire stripper, be sure the work area is well ventilated.
- While using HAKKO FT-8003, do not do anything which may cause bodily harm or physical damage.

CAUTION

■ Handling precautions for ESD Safe products

This product contains electrostatic countermeasures, so please use the following precautions:

1. Not all plastic parts are insulators, they may be conductive. Be careful not to expose live electrical parts or damage insulating materials when performing repairs or replacing parts.
2. Be sure to ground the product before use.

5. OPERATION

● Installing the G3 blade

1. Install the knife blade (G3) into the HAKKO FT-8003.

NOTE:
Do not insert the blades other than the G3.
Doing so may result in damage to the unit.

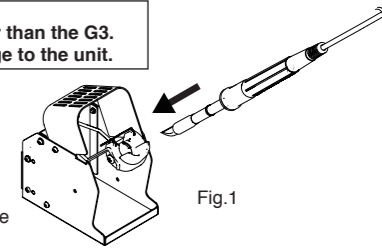

● Connection

1. Connect the cord assembly of HAKKO FT-8003 into the receptacle of HAKKO FT-801.
2. Place the HAKKO FT-8003 in the handpiece holder. (Fig. 1)

NOTE:

Use a dedicated handpiece holder.

3. When using the sleep function, insert one end of the connecting cable into the jack at the back of the handpiece holder and the other end into the jack at the back of the station to connect them. (Fig.2)

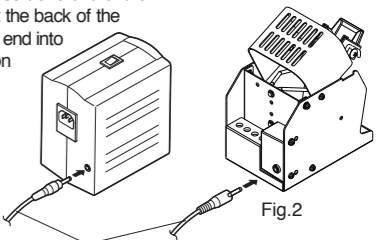

● Power setting

Refer to instruction manual for FT-801.

● Removing the blade

1. Turn off the power and allow the blade to cool.
2. Hook the iron flange with blade removal tool (included with FT-801) and remove the blade.

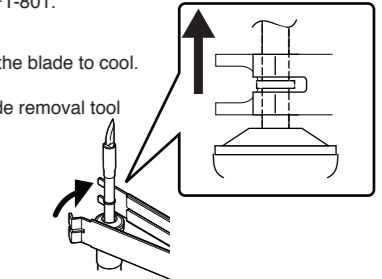

6. MAINTENANCE

●Blade Maintenance

If the blade becomes oxidized, it will be difficult to melt the insulation. Remove oxide and stripped insulation debris from the blade with a wire brush. Use light pressure when cleaning the blade. Excessive pressure can damage the blade and shorten blade life.

Do not clean the blade when they are hot.

7. CHECKING PROCEDURE

Measure the resistance across these positions.



1. Check for a broken heater
Check the heating element for electric fault.
Measure the heater element at room temperature (15 to 25°C; 59 to 77°F).
Normal resistance value on is 12.6Ω±10%. If resistance value is abnormal, replace the blade with a new one.
2. Checking the connection cord for breakage.
Attach normal G3 blade (with normal heater resistance) to HAKKO FT-8003. Measure the resistance between the connector pins. Between pin 1 and pin 5: 11.3 to 13.9Ω.
If the resistance value is different from the above values, replace the HAKKO FT-8003.



8. PARTS LIST

●FT-8003 Thermal Wire Stripper

Item No.	Part No.	Part Name	Specifications
①②③	FT8003-01	Conversion kit	24V-46W With knife blade, handpiece holder
①	FT8003-02	HAKKO FT-8003	24V-46W

●Handpiece holder

Item No.	Part No.	Part Name	Specifications
②	C5034	Handpiece holder	

●Blade

Item No.	Part No.	Part Name	Specifications
③	G3-1601	Knife blade	

