

7. 部品リスト/部材清單/PARTS LIST

図番	品番	部品名	仕様
●	ハッコーFX-1002		
①	FX1002-81	ハッコーFX-1002	スリーブ組品/イエロー付
①~④	FX1002-82	コンバージョンキット	こて台、耐熱パッド、スリーブ組品/グリーン付
②	B5179	スリーブ組品/イエロー	
	B5180	スリーブ組品/グリーン	
③	B2300	耐熱パッド	
④	FH800-82BY	こて台	

図番	品番	部品名	仕様
●	こて台パーツ		
①	A5038	クリーニングスポンジ	
②	B5181	こて台本体	口金、ゴム足付
③	B3751	肩受け	ゴム足、保護シート付
④	A1561	クリーニングワイヤー	

図番	品番	部品名	仕様
●	オプション		
①	B3474	マウスキャップ	

Item No.	Part No.	Part Name	Specifications
●	HAKKO FX-1002		
①	FX1002-81 FX1002-83*	HAKKO FX-1002	Sleeve assembly/Yellow
①~④	FX1002-82 FX1002-84*	Conversion kit	with Iron holder, Heat resistant pad, Sleeve assembly/Green
②	B5179	Sleeve assembly/Yellow	
	B5180	Sleeve assembly/Green	
③	B2300	Heat resistant pad	
④	FH800-82BY FH800-52BY*	Iron holder	

Item No.	Part No.	Part Name	Specifications
●	Iron Holder Parts		
①	A5038	Cleaning sponge	
②	B5181	Iron holder base	with Rubber foot & Iron receptacle
③	B3751	Bottom plate	with Protective Sheet & Rubber foot
④	A1561	Cleaning wire	

Item No.	Pat No.	Part Name	Specifications
●	Optional Parts		
①	B3474	Rubber cleaner	

*For U.S. only

8. こて先の種類/焊鐵頭的種類/TIP STYLES

T35 - 02シリーズ/T35-02 系列/T35 Series 400°C (750°F) 単位/單位/Unit: mm (in.)

T35 - 03シリーズ/T35-03 系列/T35 Series 350°C (660°F)

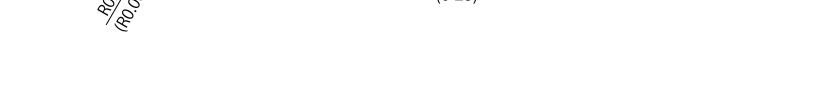
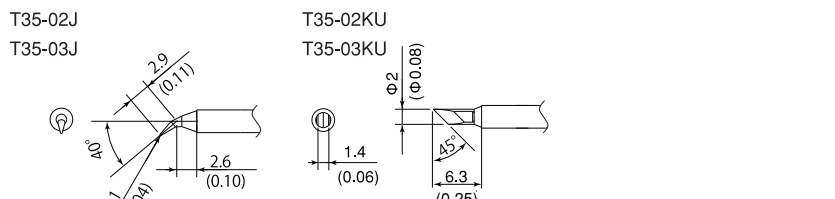
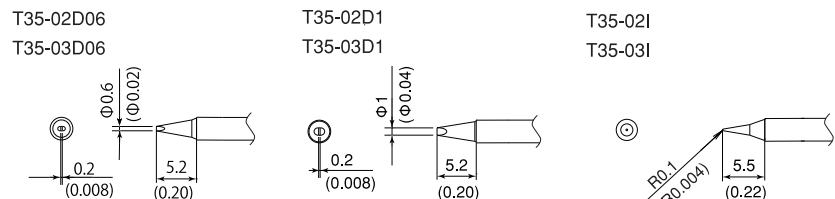
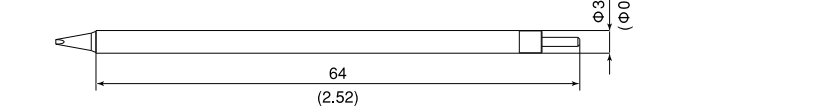

圖號	品番	部件名稱	規格
●	HAKKO FX-1002		
①	FX1002-81	HAKKO FX-1002	附套筒 / 黃
①~④	FX1002-82	轉換套件	附焊鐵座, 抗熱墊片, 套筒 / 綠
②	B5179	套筒 / 黃	
	B5180	套筒 / 綠	
③	B2300	抗熱墊片	
④	FH800-82BY	焊鐵座	

圖號	品番	部件名稱	規格
●	焊鐵座用部件		
①	A5038	清潔海綿	
②	B5181	焊鐵架底座	附橡膠腳, 焊鐵插座
③	B3751	焊鐵臺底座	附保護片・橡膠腳
④	A1561	清潔金屬絲	

圖號	品番	部件名稱	規格
●	另購配件		
①	B3474	橡膠清潔口	

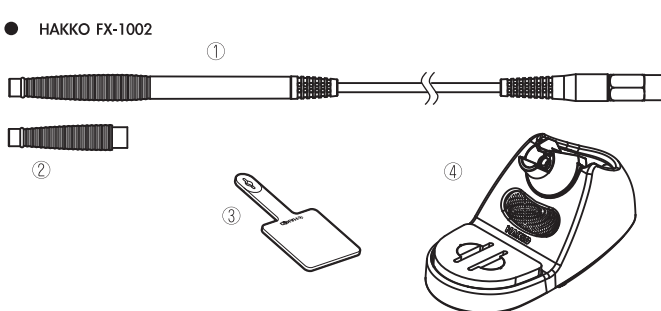

こて台パーツ/焊鐵座用部件/Iron Holder Parts

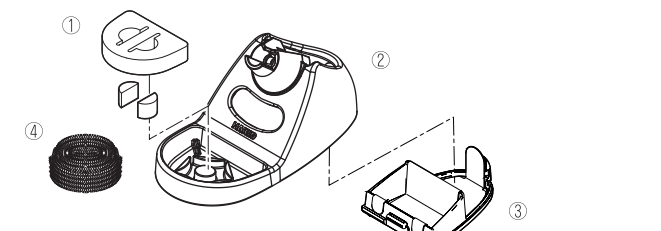

オプション/另購配件/Optional Parts



白光株式会社
<http://www.hakko.com>
 〒556-0024 大阪市浪速区塩草2丁目4番5号
 TEL: (06) 6561-1574 (代) FAX: (06) 6568-0821



HAKKO CORPORATION
HEAD OFFICE
 4-5, Shiokusa 2-chome, Naniwa-ku, Osaka 556-0024 JAPAN
 TEL: +81-6-6561-3225 FAX: +81-6-6561-8466
<http://www.hakko.com> E-mail: sales@hakko.com
OVERSEAS AFFILIATES
U.S.A.: AMERICAN HAKKO PRODUCTS, INC.
 TEL: (661) 294-0090 FAX: (661) 294-0096
 Toll Free (800) 984-HAKKO
<http://www.hakkousa.com>
HONG KONG: HAKKO DEVELOPMENT CO., LTD.
 TEL: 2811-5588 FAX: 2590-0217
<http://www.hakko.com.hk>
SINGAPORE: HAKKO PRODUCTS PTE., LTD.
 TEL: 6748-2277 FAX: 6744-0033
<http://www.hakko.com.sg>
 E-mail: sales@hakko.com.sg

Please access to the following address for the other Sales affiliates.
<http://www.hakko.com>

© 2017 HAKKO Corporation. All Rights Reserved.

2017.6
 MA02903XZ170606



HAKKO FX-1002

はんだこて

取扱説明書

このたびはハッコーFX-1002をお買い上げいただき、まことにありがとうございます。
 お使いになる前に必ず本書をお読みください。
 お読みになった後も、後日お役に立ちますので大切に保管してください。

1. セット内容と各部名称

ハッコーFX-1002	1	こて台	1
スリーブ組品(グリーン)	1	取扱説明書	1
耐熱パッド	1		

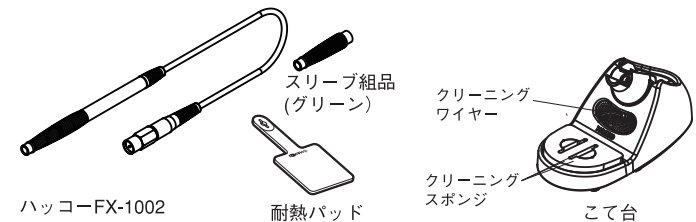

2. 仕様

●ハッコーFX-1002 こて部	
こて先アース間抵抗	< 2Ω
リーク電圧	< 2mV
コード	1.3m
全長(除コード)	166mm (T35-02D1をつけた場合)
重量(除コード)	21g (T35-02D1をつけた場合)

注記:

※ 本製品は静電気対策されています。
 ※ 仕様および外観は改良のため、予告なく変更することがありますが、あらかじめご了承ください。

3. 対応機種

ハッコーFX-1002は、以下の製品と合わせてご使用ください。
 ハッコーFX-100

4. 安全及び取扱い上のご注意

この説明書では、注意事項を下記のように「警告」「注意」の2つに区分して表示しています。
 内容をよく理解してから本文をお読みください。

警告: 誤った取扱いをすると、人が死亡または重傷を負う可能性が想定される内容を示しています。

注意: 誤った取扱いをすると、人が傷害を負う可能性が想定される内容及び物的損害のみの発生が想定される内容を示しています。

注記: 説明中の工程で重要な手順や事項を示しています。

●安全のため以下の注意事項を必ず守ってください。

警告
電源を入れると、こて先の温度は高温に達します。 取扱いを誤ると、やけど・火災の恐れがありますので、以下の注意事項を必ず守ってください。 ●こて先周辺の金属部分に触れないでください。 ●燃えやすいものの近くで使用しないでください。 ●周囲の人に「高温につき危険である」ことを知らせてください。 ●使用を中断または終了する時や、その場を離れる時は電源を切ってください。 ●部品交換時や収納時は必ず電源を切り、十分に冷えたことを確認してください。 ●管理責任者の許可なく、経験や知識のない者(子供を含む)が、この製品を使用しないでください。 ●子供がこの製品で遊ばないように注意してください。

●事故や故障につながりますので、以下の注意事項を必ず守ってください。

注意
●取扱説明書に書いてあること以外の用途で使用しないでください。 ●はんだかすを取るために、こてを作業台に打ちつけるなど強い衝撃を与えないでください。 ●本品を改造しないでください。 ●製品を濡らさないでください。また、濡れた手で使用しないでください。 ●はんだ付けをする際、煙が発生するので、よく換気をしてください。 ●その他危険と思われる行為は行わないでください。

静電気対策品への取扱い注意

本製品は、プラスチックへの導電性付与、こて部・ステーション部の接地といった静電気対策が施されていますので、下記の注意を厳守してください。

- グリップなどのプラスチックは、絶縁物ではなく導電性プラスチックです。修理時には十分注意を払い、活電部の露出・絶縁材の損傷がない様部品交換、修理を行うこと。
- 必ず接地して使用すること。

5. 組立て

A. こて台

本品はこて先クリーニングにスポンジを使用しています。
 スポンジを必ず水で濡らしてお使いください。
 1. スポンジ小をこて台ベースの凹部に入れます。
 2. こて台ベースに水を適量入れます。スポンジ小が水を吸い、いつも湿った状態を保てます。
 3. スポンジ大を水に濡らし、こて台ベースに置きます。

注意

スポンジを水に濡らさずにそのまま使用するとこて先をだめにしてしまうことがあります。

※クリーニングワイヤーを使用する場合
 右のイラストのようにクリーニングワイヤーをこて台に入れます。

B. こて部

こて先の交換方法

こて先交換時に直ぐに使用できるよう、耐熱パッドの穴にこて部のコードを通しておきます。
 ・耐熱パッドを使って、こて先のヘッド部分を持ち、こて先(T35シリーズ)を、こて部へ挿入します。奥まで挿入してください。

注意

こて先交換時、やけどの危険があります。必ず耐熱パッドを用いてください。

注意

こて先に過度に強い力を加えたり、押し当てたりしないでください。こて先が損傷する恐れがあります。

スリーブ組品の交換方法

注意

こて先を抜いてから行ってください。

・スリーブ組品を反時計回りに回し、こて部から外します



C. ステーションへの接続

注意

こて接続コードとレセプタクルの抜き差しは、電源スイッチを切ってから行ってください。電源スイッチが入ったままでは基板が壊れる可能性があります。

1. こて接続コードのプラグを、対応ステーションFX-100の前面レセプタクルに差し込み、時計回りに止まるまで回し、接続コードとステーションを接続します。

注意

断線の恐れがありますので、差し込みの際は接続コードをねじらないよう注意してください。

2. こて部をこて台に置きます。

本体の取り扱いは、FX-100の取扱説明書をご確認ください。

警告

本機には静電気対策が施されています。重大なトラブルを防ぐために必ず接地してご使用ください。

6. メンテナンス

製品を長く、よりよくお使いいただくため、定期的にメンテナンスを実施してください。使用する温度や、はんだ・フラックスの量によって製品の消耗の度合いが違いますので、使用状況に応じてメンテナンスを行ってください。

警告

本機は高温となりますので、作業には十分ご注意ください。また、特に指示のある所以外では、必ず電源を切り、電源コードを抜いておいてください。

こて先のメンテナンス

- 温度が安定したら、クリーニングスポンジでこて先をぬぐい、こて先を点検します。
- はんだめっき部に黒い酸化物が付着している場合は、新しいはんだ(フラックス含有)を送り、クリーニングスポンジで拭き取ります。酸化物がとれるまで繰り返してください。その後、新しいはんだで覆ってください。
- こて先が変形していたり、消耗が激しい場合は交換してください。

注意

酸化物を取るためにやすりがけをしないでください。

日本語
 中文
 English

非常感謝您購買HAKKO FX-1002。
使用FX-1002之前，請詳閱本使用說明書，正確使用。
閱後請妥為收存，以備日後查閱。

1. 包裝清單及各部名稱

首先請確認包裝內容。

HAKKO FX-1002	1	焊鐵座	1
套筒 (綠)	1	使用說明書	1
抗熱墊片	1		

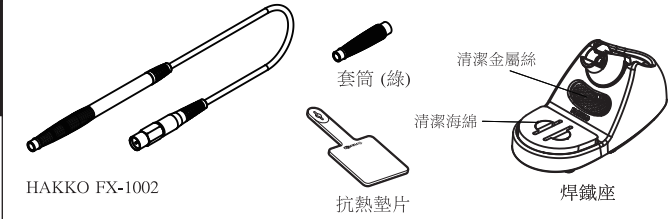

2. 規格

●HAKKO FX-1002 焊鐵

焊鐵頭與接地間抗阻	< 2Ω
焊鐵頭與接地間電壓	< 2mV
電線長度	1.3m
焊鐵長度(不包括電線)	166mm 附T35-02D1焊鐵頭
重量(不包括電線)	21g 附T35-02D1焊鐵頭

注記：

- ※本產品實施了靜電對策。
- ※規格及外觀有可能改良變更，恕不另行通知。

3. 適用型號

請將 HAKKO FX-1002與FX-100電焊臺控制台配合使用。

4. 安全及使用上之注意事項

本說明書注意事項區分為如下之「警告」「注意」「注記」三者加以表示。
請充分了解其內容後再閱讀本文。

- 警告:** 濫用可能導致使用者死亡或負重傷。
- 注意:** 濫用可能導致使用者受傷或對涉及物體造成實質破壞。
注記: 表示操作時必須注意之重點。

警告

當電源接通時，焊鐵頭溫度會達到高溫。
鑑於濫用可能導致使用者灼傷、火患。請嚴格遵守以下注意事項：
● 切勿碰觸焊鐵頭或其周圍的金屬部分。
● 切勿在易燃物附近使用焊鐵頭。
● 通知周圍的人，焊鐵頭極為灼熱，切勿碰觸。
● 暫停使用、結束或要離開時關閉電源。
● 更換部件或收藏HAKKO FX-1002時，應關閉電源，並待焊鐵冷卻至室溫後進行。
● 在沒有得到相關負責人的許可下，經驗及知識不足者(包括兒童)請勿使用本產品。
● 請注意不要讓兒童碰觸到本產品。

- 為免損壞本產品，及保持作業環境的安全，應遵守下列事項：

注意

- 切勿使用 HAKKO FX-1002 於焊接以外的工作。
- 切勿為了弄掉焊鐵上的錫屑而用力敲打。此舉會損及焊鐵。
- 切勿改裝本產品。
- 切勿將 HAKKO FX-1002 泡水或用濕手使用。
- 焊接時會冒煙，請做好通風。
- 請勿進行其他認為危險之行為。

注意

- 本產品施有防靜電措施，對塑膠導電性，並對焊鐵部與機身部作接地，請特別留意下列注意事項。
1. 手柄等之塑膠，並非絕緣物，而是有導電性塑膠，修理時請十分注意之。進行部件更換或修理時，帶電部分不可露出，及切勿損傷絕緣材料。
 2. 請務必接地使用之。

5. 組裝

A. 焊鐵座

本產品使用海綿進行焊鐵頭清潔，請務必將海綿浸水後再行使用。

1. 將小塊清潔海綿放在焊鐵架底座的一個位置。
2. 如圖所示放入適量的水。由於毛细管作用，小塊海綿會將水吸上來，使大塊海綿常保潮濕狀態。
3. 將大塊海綿沾濕後擰乾，放進焊鐵架底座。

注意

海綿不濕水使用會損壞焊鐵頭。

※清潔金屬絲

請如右圖所示，將清潔金屬絲放入焊鐵架。

B. 焊鐵頭

●焊鐵頭的更換方法

- 將連接線穿過抗熱墊片的孔，以便更換焊鐵頭時馬上可以使用。

- 使用抗熱墊片拿著焊鐵頭(T35系列)的前端部份，將焊鐵頭插入焊鐵部，直到焊鐵頭無法再推入為止。

注意

拿取焊鐵頭前端時有灼傷的危險。
請務必使用抗熱墊片。

注意

請不要對焊鐵頭加壓強力，或用力摠壓焊鐵頭。
可能會導致焊鐵頭發生損傷。

●如何更換套筒

注意

請在拔除焊鐵頭後進行。

以逆時針方向旋轉套筒組件，然後再從烙鐵上拆下套筒。



C. 控制台

注意

在連接或拔除焊鐵連接器時請先將電源按鈕關掉後才進行，若在未關閉電源按鈕的狀態下進行，可能會使機器受損。

1. 將焊鐵連接線的連接器插入到對應控制台FX-100正面的連接頭，順時針旋轉至其停止，即可連接連接線與控制台。

注意

因有斷線危險，插入時請注意勿扭曲連接線。

2. 將焊鐵放在焊鐵座上。

本體的操作請確認FX-100的使用說明書。

注意

本機設有防靜電措施、故請務必接地來使用。

6. 保養

為了使本產品長久耐用，請定期進行維修保養。本產品的損耗速度視乎使用溫度、錐錫和助焊劑的質量與數量而定，請根據具體使用狀況進行維修保養。

警告

本機呈高溫，作業時請嚴加注意。除特殊指示情況之外，用後請務必切斷電源，拔出電源線插頭。

●焊鐵頭的維護

1. 待溫度穩定後，使用清潔海綿擦拭焊鐵頭，並檢查焊鐵頭之狀況。
2. 焊鐵頭如付著有黑色氧化物，請塗上新的錐錫(含助焊劑)，使用清潔海綿反覆擦拭，直至擦淨氧化物。然後，請塗上新的錐錫。
3. 如焊鐵頭已變形，或損耗明顯時，請予以更換。

注意

不得用鏢刀清除氧化物。

Thank you for purchasing the HAKKO FX-1002 Soldering Iron.
Please read this manual before using and
keep this manual readily accessible for reference.

1. PACKING LIST AND PART NAMES

HAKKO FX-1002	1	Iron holder	1
Sleeve assembly (Green)	1	Instruction manual	1
Heat resistant pad	1		

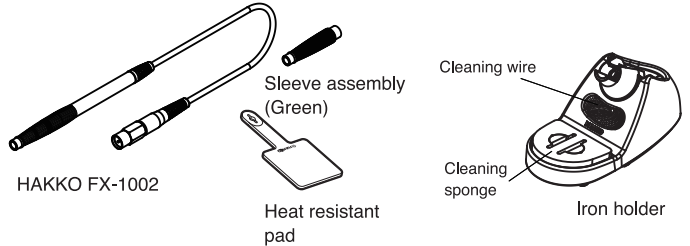

2. SPECIFICATIONS

● HAKKO FX-1002 soldering iron

Tip to Ground Resistance	< 2Ω
Tip to Ground Potential	< 2mV
Length of cord	1.3m
Total Length (w/o cord)	166mm w/T35-02D1 tip
Weight (w/o cord)	21g w/T35-02D1 tip

NOTE:

- * This product is protected against electrostatic discharge.
- * Specifications and design are subject to change without notice.

3. COMPATIBLE STATIONS

Use the HAKKO FX-1002 with the following stations: HAKKO FX-100

4. WARNINGS, CAUTIONS, AND NOTES

Warnings, cautions and notes are placed at critical points in this manual to direct the operator's attention to significant items. They are defined as follows:

- WARNING:** Failure to comply with a WARNING may result in serious injury or death.
- CAUTION:** Failure to comply with a CAUTION may result in injury to the operator, or damage to the items involved.

NOTE: A NOTE indicates a procedure or point that is important to the process being described.

WARNING

When power is ON, the tip will be hot. To avoid injury or damage to personnel and items in the work area, observe the following:

- Do not touch the tip or the metal parts near the tip.
- Do not allow the tip to come close to, or touch, flammable materials.
- Inform others in the area that the unit is hot and should not be touched.
- Turn the power off when not in use, or left unattended.
- Turn the power off when changing parts or storing the HAKKO FX-1002.
- This appliance is not intended for use by persons (including children) with reduced physical, sensory or mental capabilities, or lack of experience and knowledge, unless they have been given supervision or instruction concerning use of the appliance by a person responsible for their safety.
- Children should be supervised to ensure that they do not play with the appliance.

- Observe the following precautions to prevent accidents or damage to the unit.

CAUTION

- Do not use the HAKKO FX-1002 for applications other than soldering.
- Do not strike the iron against hard objects to remove excess solder.
- Do not modify the HAKKO FX-1002.
- Do not allow the HAKKO FX-1002 to become wet, or use it when hands are wet.
- Be sure the work area is well ventilated. Soldering produces smoke.
- While using the HAKKO FX-1002, don't do anything which may cause bodily harm or physical damage.

Electrostatic Protection

This product includes such features as electrically conductive plastic parts and grounding of the unit as measures to protect your application from the effects of static electricity. Be sure to observe the following instructions:

1. The plastic parts are not insulators, they are conductors. When making repairs or replacing parts, take sufficient care not to expose live electrical parts or damage insulation materials.
2. Be sure to ground the unit during use.

5. INITIAL SETUP

A. Iron holder

Please be sure to soak the sponge in water before using.

1. Put the small cleaning sponge in one of the five holes in the iron holder base.
2. Add water to the iron holder base. The small sponge will keep the large sponge moist through capillary action.
3. Wet the large sponge, squeeze it dry and put it on the iron holder base.

CAUTION

Using the sponge without water may damage the tips.

*When using a Cleaning Wire

Place it in the iron holder as shown on the right.

B. Handpiece cord assembly

●How to replace the tip

- Pass the iron cord through the hole in the heat resistant pad, so it is readily available when replacing the tip.
- Hold the head part of the T35 series tip with the heat resistant pad and insert the tip into the handpiece. Push until the tip stops.

CAUTION

When holding the head of the tip, there is a danger of burn. Be sure to use the heat resistant pad.

CAUTION

Avoid applying excessive force, strike or push down on the tip, as it may damage the tip.

●How to replace the sleeve assembly

CAUTION

Replace the sleeve assembly only after removing the tip.

- Turn the sleeve assembly counterclockwise and remove it from the handle.



C. Station

CAUTION

Be sure the power switch is OFF before connecting or disconnecting the soldering iron cord assembly. Failure to do so may result in damage to the circuit board.

1. Connect the soldering iron cord to the receptacle of the compatible stations (see section 3). Tighten the connector by turning it in a clockwise direction until it stops.

CAUTION

Do not twist the soldering iron cord when inserting, as it may cause wire breakage.

2. Set the iron in the iron holder.

Please refer to the instruction manual of the compatible stations when using the HAKKO FX-1002 Soldering Iron.

WARNING

This product is protected against electrostatic discharge and must be grounded for full efficiency.

6. MAINTENANCE

Performing proper and periodic maintenance extends product life. Efficient soldering depends upon the temperature, quality and quantity of the solder and flux. Apply the following service procedure as dictated by the conditions of usage.

WARNING

Since the soldering iron can reach a very high temperature, please work carefully. Except the case especially indicated, always turn the power switch OFF and disconnect the power plug before performing any maintenance procedure.

● Tip Maintenance

1. When the temperature stabilizes, clean the tip with the cleaning sponge and check the condition of the tip.
2. If the solder plated part of the tip is covered with black oxide, apply fresh solder containing flux, and clean the tip again. Repeat until all the oxide is removed, then coat the tip with fresh solder.
3. If the tip is deformed or heavily eroded, replace it with a new one.

CAUTION

Do not file the tip in an attempt to remove the black oxide.